

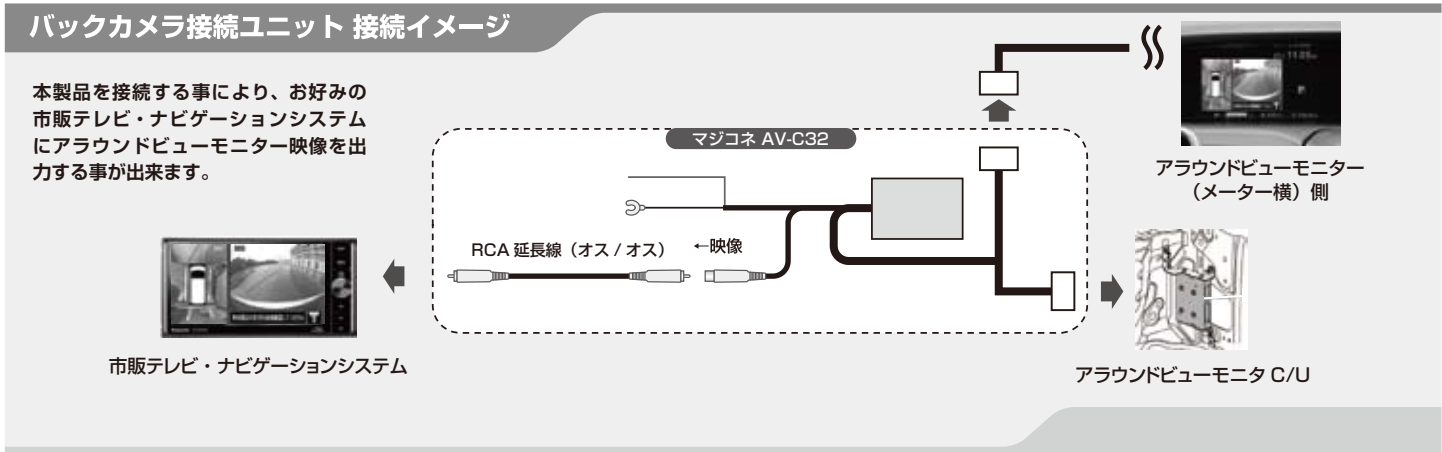

この度は、フジ電機工業㈱の商品をご購入頂き、誠にありがとうございます。本製品を接続する事により、あなたのテレビ、ナビシステムをより快適にお楽しみ頂けます。

- ※接続する機器等は付属しておりませんので、別途ご用意下さい。
- ※出力映像は純正モニターへの表示を考慮している為、他のモニターに映し出される映像は縦横比や表示範囲が変化します。
- ※ガイドライン、注意・警告は表示されますが正確に表示されない場合があります。
- ※純正オプションのバックカメラの仕様変更により、本製品が対応出来ない場合があります。



### 同梱品

- バックカメラ接続ユニット × 1 両面テープ × 1 分岐タップ × 1 RCA 延長線 (3m: オス / オス) × 1  
 取扱説明書 × 1 ご注意・保証書 × 1 インシュロック × 2

### 配線方法

- 作業を行う際は必ずバッテリーターミナルを外して下さい。
- IG-OFF 以外では車両コネクタを絶対に抜かないで下さい。又、IG-ON にする前にコネクタが全て接続されている事を確認して下さい。
- 運転席足元のアラウンドビューモニタ C/U に本製品を割り込ませて、オーディオ取付スペースまで配線を引き回して下さい。

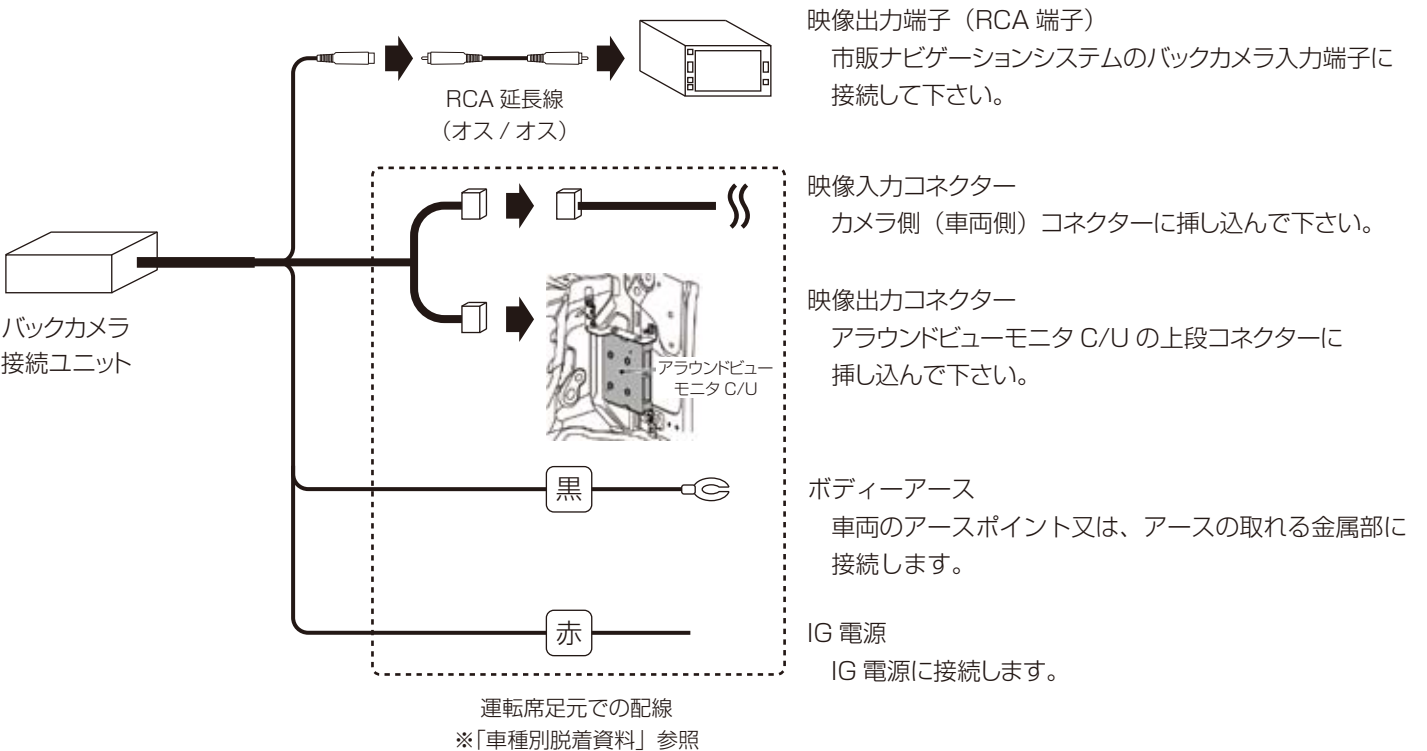

### 製品仕様

電源電圧：DC+12V マイナスアース  
 制御電圧：DC+2V ~ DC+15V  
 寸法 (mm)：W 約 55×D 約 40×W 約 20  
 温度特性：-40℃ ~ +85℃

■ 本製品は下記の車種に適合しております。

メーカー	車名	年式	型式	取り付け場所
NISSAN	セレナ (アラウンドビューモニター付・パーキングアシスト付車)	H28/9 ~	C27 型	運転席足元右側 アラウンドビューモニタ C/U

製造・販売元 フジ電機工業株式会社 URL : <https://www.fuji-denki.co.jp> ｱﾄﾞﾙｽ: [bullcon@fuji-denki.co.jp](mailto:bullcon@fuji-denki.co.jp)  
 本社：〒534-0025 大阪市都島区片町 1 丁目 6 番 16 号 TEL 06-6358-4409 FAX 06-6358-1880  
 サビセター：〒669-4132 兵庫県丹波市春日町野村 530 TEL 0795-74-2177 FAX 0795-74-2187

## セレナ (C27) 脱着資料

① トリムクリップ A を外します。

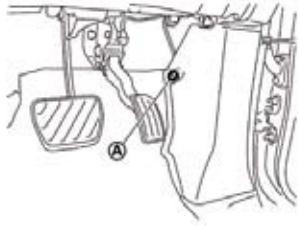

② ダッシュサイドフィニッシャを車両後方に引き、ダッシュサイドフィニッシャ取付メタルクリップの勘合を外し、ダッシュサイドフィニッシャを取り外します。

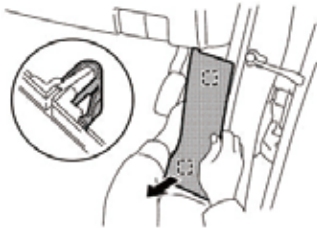

⊠:メタルクリップ

③ フードロックコントロールハンドルを取り外し、取付ボルト A を取り外します。

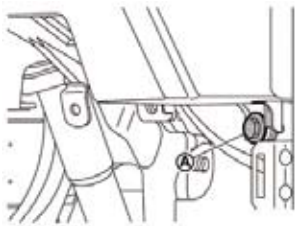

④ 右インストルメントロアパネルを図の 1→4 の順に矢印方向へ引き、樹脂爪及びメタルクリップの勘合を外します。ハーネスコネクタ、ハーネスクリップ、及びデータリンクコネクタを外し、右インストルメントロアパネルを取り外します。

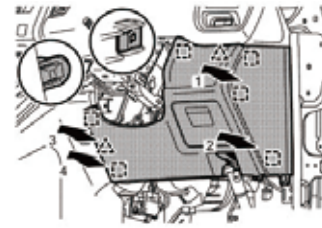

△:樹脂爪  
⊠:メタルクリップ

⑤ 取付クリップ A を外し、右フットダクト②を車両右側に押しながら、右フットダクト①を取り外し、その後に右フットダクト②を取り外します。



### ☆配線方法詳細

アラウンドビューモニタ C/U 上段の 32 ピンコネクタを引き抜き、本製品のコネクタを割り込ませます。次に下段の 40 ピンコネクタ内の IG 電源線に本製品の赤線を接続し、車両ボディーアースを接続して下さい。

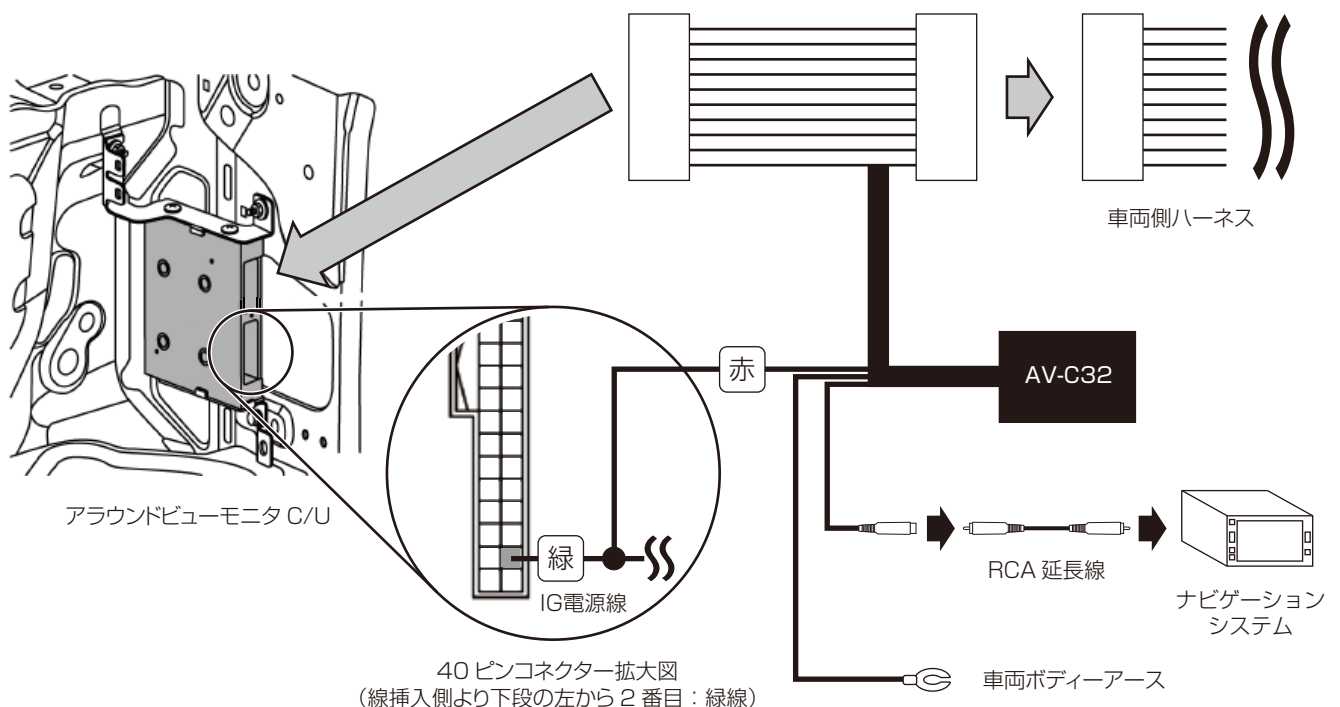

# バックカメラ接続ユニット (AV-C32) ご注意

## ～ 必ずお読みください ～

このご注意には、本製品を安全にご使用いただき、お客様や取り付け時の危害や損害を未然に防止する為に、色々な注意事項を表示しています。又、注意事項は危害や損害の大きさと切迫の程度を警告・注意の 2 つに区分しています。いずれも安全に関する重要な内容ですので、必ずお守りください。その表示の内容は次の通りとなっています。内容をよくご理解の上、本文をお読みください。

<b>警告</b>	この表示を無視して誤った取り扱いをすると、人が死亡又は、重傷を負う可能性が想定される内容を示しています。
<b>注意</b>	この表示を無視して誤った取り扱いをすると、人が傷害を負う可能性が想定される内容及び物的損害のみの発生が想定される内容を示しています。

**警告** 以下の警告文を無視し使用を続けると火災・感電・故障・事故の原因となります。

- ▼ 本製品は DC+12V・マイナスアース車専用です。指定以外の電圧では使用しないでください。
- ▼ 指定された線を探す時は必ずサーキットテスターを使用し、検電器（ランプテスター）等は使用しないでください。
- ▼ 配線作業の際、線を傷付けたり、無理な曲げ、ねじり、引っ張りや加熱加工等加えないでください。  
又、結線後は必ずビニールテープ等で絶縁処理を行ってください。
- ▼ 本製品を分解したり、加工や改造等しないでください。
- ▼ 本製品の配線や取り付け方法及び使用方法を誤ると車両の装置、機器類を破損又は、損傷する恐れがあります。
- ▼ 本製品から煙又は、異臭・異音がする場合、直ちに使用を中止しお買い上げの販売店又は、弊社までお送りください。
- ▼ 配線作業の際、電源の極性（+・-）を間違えない様にご注意ください。又、電源側（+12V）の線が車体の金属部分に触れない様にご注意ください。
- ▼ 本製品に水が入らない様にしてください。万一、水が入った場合は直ちに使用を中止しお買い上げの販売店又は、弊社までお送りください。

**注意** 以下の注意文を無視し使用を続けると誤作動・故障の原因となります。

- ▼ 本製品の取り付けは必ず取り付け技術のある販売店で行ってください。
- ▼ 車両側の部品及びパネル等を取り外す際は傷、破損、紛失等にご注意ください。
- ▼ 本製品の取り付けの際は他機器に影響を与えず運転に支障の無い場所に設置してください。
- ▼ 本製品を過度の熱や水等が影響を与えそうな場所への設置はしないでください。
- ▼ コネクターを脱着する際は、必ずコネクターを持って行ってください。コードを引っ張ると損傷する恐れがあります。
- ▼ 本製品の取り付けの際は本体及び、付属品は確実に固定してください。固定が不十分な場合、本製品が正常に作動しない場合があります。
- ▼ 車両のバッテリーが弱っていたり、車両に異常がある場合、本製品を使用されますと正常に作動しない又は、車両自体に影響を与える恐れがあります。

## サポートについて

- ▼ 違法改造車及び整備不良車等への本製品のサポート及び保証は一切行っておりませんので予めご了承ください。
- ▼ 本製品の誤った取り付け方法による事故や故障等に関しましては、弊社では一切責任を負いませんので予めご了承ください。
- ▼ 本製品を使用して発生した事故や故障、破損及び安全運転義務違反による罰金、減点等に関する責任は弊社では一切責任を負いませんので予めご了承ください。

# 保証規定・アフターサービスについて

保証期間はご購入日から**1年間**です。又、この保証書は再発行しませんので大切に保管して下さい。

## 1. 無償保証規定

①本製品は高度の品質管理を行っておりますが、保証期間中に取扱説明書などの注意に従った使用状態で万一故障した場合には保証規定に従い無償にて交換又は修理させていただきますので、ご購入の販売店まで保証書を添えてお申し出下さい。

※保証書が無い場合、保証対象外となりますのでご了承下さい。

②保証期間内であっても次の様な場合には有償になります。

・保証書の提示が無い場合又は保証記載内容に不備のある場合。

・商品取扱上の誤り、不注意による故障及び損傷。

・不当な修理及び改造による故障及び損傷。

・事故による故障及び損傷。

・自然災害による故障及び損傷。

・消耗品の交換(付属部品等)。

・保証書にお買い上げ年月日、販売店名などの所定の記入事項のない場合。又は文字を書き換えられた場合。

・故障の原因が本製品以外の他社製品にある場合。

③保証規定は日本国内において国産車取り付け時のみ有効です。(This warranty is valid only in Japan.)

④ご不明な点がございましたら、ご購入の販売店にお問い合わせ下さい。

## 2. 保証書

保証書は必ず全ての項目に記入されている事をお確かめの上、ご購入の販売店から受け取って頂き、内容をよくお読みの上、大切に保管して下さい。記入無き場合、保証期間であっても有償とさせていただきます。

## 3. 保証期間中の修理

保証期間中は内部機構を触らずに、ご購入の販売店にお申し付け下さい。保証書の記載内容により、無償修理致します。

## 4. 保証期間が切れている時は

保証期間が切れている時は、ご購入の販売店にご相談下さい。修理により使用できる場合は、お客様のご要望により有償修理致します。

## 5. 修理や点検を依頼される時は

修理や点検を依頼される時は、保証書の全ての項目にご記入の上、故障の内容をお買い上げの販売店にご相談下さい。(どの様な症状なのか、いつ頃から等出来るだけ具体的に詳しくお知らせ下さい。)

## 6. アフターサービスについてご不明な場合

修理サービスや商品についてのご相談は、ご購入の販売店にご相談下さい。

※故障・誤動作により本製品が使用出来なかった事による付随的損害(代品貸し出し等も含む)の保証につきましては弊社は一切の責任を負いかねます。又、本製品の修理、点検時に発生する脱着工賃及び送料、その他費用はお客様ご負担となります。予めご了承下さい。

※本製品の保証期間はご購入時からの起算になります。本製品の一部又は全てを交換された場合、保証期間は交換時からの起算にはなりませんので予めご了承下さい。

## 修理・点検依頼書

品名： マジコネ バックカメラ接続ユニット

ふりがな： \_\_\_\_\_

品番： AV-C32

ご住所：〒 \_\_\_\_\_

ご購入日： \_\_\_\_\_

ふりがな： \_\_\_\_\_

シリアルNo： \_\_\_\_\_

ご氏名： \_\_\_\_\_

取付車両名： \_\_\_\_\_

電話番号(固定/携帯)： \_\_\_\_\_

車両年式： \_\_\_\_\_

Memo \_\_\_\_\_

型式： \_\_\_\_\_

販売元

**フジ電機工業株式会社**

本社 〒534-0025 大阪市都島区片町1丁目6番16号  
TEL 06-6358-4409(代) FAX 06-6358-1880

サービスセンター 〒669-4132 兵庫県丹波市春日町野村530  
TEL 0795-74-2177 FAX 0795-74-2187



**Bullcon**

<https://www.fuji-denki.co.jp>

ご注意：本書は保証書として使用できません。